

W - WR - WD 10

Radiatore a gas a camera stagna e tiraggio forzato

PRODOTTO IN ESAURIMENTO



mod. W 10



mod. WR 10

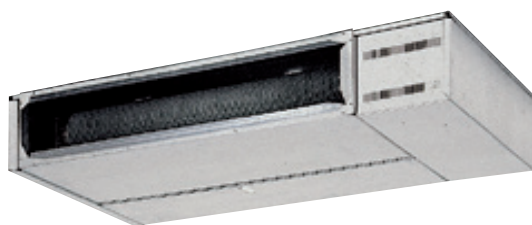

mod. WD 10

LA FORNITURA COMPRENDE: kit trasformazione GPL, tubo aspirazione/scarico, terminale di scarico, rubinetto gas, comando a bordo macchina per la versione W 10, comando a parete per la versione WR e WD 10.



MADE
IN ITALY



CIRCUITO
DI COMBUSTIONE
STAGNO RISPETTO
ALL'AMBIENTE



BRUCIATORE
BREVETTATO



MASSIMO
COMFORT
TERMICO

Caratteristiche tecniche e costruttive

Il mobile di copertura nelle versioni W/WR è realizzato in lamiera metallica verniciata a polveri epossidiche, a garanzia di lunga durata nel tempo.

Nelle versioni canalizzabili WD la mantellatura è in lamiera zincata, con pannelli di ispezione amovibili.

Il lato di mandata aria (versioni W/WR) presenta una griglia ad alette in alluminio verniciato orientabili singolarmente.

Le alette stesse sono montate su appositi supporti in materiale plastico termoresistente e ruotano con un esclusivo sistema di frizione su guide in silicone.

A fianco della griglia, nella versione W per installazione a parete, si trova uno sportellino che protegge l'accesso al pannello dei comandi. Tale soluzione si rivela particolarmente utile quando l'apparecchio è installato in locali pubblici.

Nelle versioni canalizzabili WD la griglia ad alette orientabili è sostituita da una bocchetta predisposta per l'attacco dei canali, così come il lato di ripresa.

Il lato di ripresa aria (nelle versioni W e WR) ospita un filtro in materiale sintetico rigenerabile, amovibile per la pulizia periodica. All'interno dell'unità è alloggiato il gruppo scambiatore di calore con bruciatore a gas.

Questo modulo, progettato con soluzioni tecniche brevettate, è realizzato in acciaio inossidabile.

Esso è composto principalmente da una coppia di tubi alettati ad elevato scambio termico, oltre alla camera di combustione, che alloggia un bruciatore atmosferico a sviluppo di fiamma assiale.

Un ventilatore centrifugo evacua i prodotti della combustione.

Il gruppo ventilante è costituito da due ventilatori centrifughi a doppia aspirazione di elevata portata d'aria e basso livello sonoro, che sono azionati da un motore elettrico, la cui velocità di rotazione è controllata dal pannello di comando.

Il gruppo stesso è montato su un apposito supporto in acciaio zincato, abbinato alla bacinella in materiale plastico per la raccolta della condensa che si forma durante il funzionamento estivo.

Il gruppo dei dispositivi di comando e controllo comprende:

- Apparecchiatura di controllo del bruciatore con rivelazione di fiamma elettronica a ionizzazione
- Elettrovalvola gas con doppio organo di chiusura
- Pressostato differenziale per il controllo della corretta evacuazione dei prodotti della combustione
- Termostato di comando del ventilatore
- Termostato limite di sicurezza

Il pannello di comando (a distanza per WR e WD) è in grado di controllare la temperatura in ambiente tramite una sonda incorporata, abilitare l'utilizzo delle funzioni estate o inverno, segnalare funzionamenti o anomalie, nonché comandare le velocità di ventilazione.

Modello	Portata Termica kW	Potenza Termica kW	Codice	€
W 10 elettronico a parete	10,50	9,24	35250000P	2.920,00
WR 10 elettronico a soffitto	10,50	9,24	35250000S	2.950,00
WD 10 elettronico canalizzabile*	10,50	9,24	35250000D	2.980,00

Per i modelli W (installabili a parete) viene fornito di serie il Kit di aspirazione e scarico

cod. 35250060 € 120,00 (incluso nel prezzo della macchina)

Per i modelli WR-WD (installabili a soffitto) viene fornito di serie il kit di aspirazione e scarico
* Modello in esaurimento

cod. 35250065 € 120,00 (incluso nel prezzo della macchina)











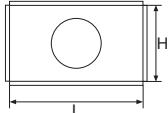

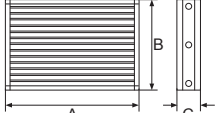
Accessori RADIATORI A GAS W - WR - WD 10

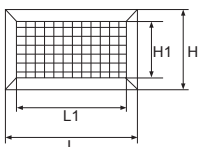
	Tubi e curva in alluminio 90° Ø 60	Tubo m 0,5	37500045	20,00
		Tubo m 1	37500050	30,00
		Curva 90°	37800020	40,00
	Tubo canalizzato ultra flessibile in polietilene doppia parete termico - fonico, diametro interno 203 mm. Condotto flessibile lungo 10 mt		37900001	208,00
	Plenum di mandata canalizzata per tubi flex		37060904	480,00

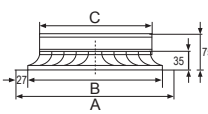
W - WR - WD 10

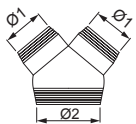
Radiatore a gas a camera stagna e tiraggio forzato

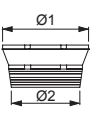
Accessori RADIATORI A GAS W - WR - WD 10

		Codice	€
	Plenum coibentato predisposto per 3 ingressi, realizzato in lamiera zincata con isolamento esterno in polietilene a celle chiuse di spessore 3 mm e dotato di serie di un collare in PPS circolare da 150/200 mm (L 410 mm - H 210 mm).		37900069 200,00
	Serranda di taratura per plenum composta da una cornice e da un doppio filare di alette orizzontali e verticali che sono regolabili singolarmente. (A 385 mm - B 180 mm - C 55 mm)		37900073 56,00
	Bocchetta di mandata in alluminio verniciata bianco costituita da una cornice e da un doppio filare di alette orizzontali e verticali regolabili singolarmente con fissaggio a mezzo clip. (L 432 mm - L1 400 mm - H 232 mm - H1 200 mm)		37900070 110,00
	Diffusore circolare in alluminio verniciati bianco RAL - 9016 con serranda a farfalla e collarino integrato. (A 310 mm - B 260 mm - C 200 mm)		37900027 142,00
	Derivazione a 3 vie coibentata, temperatura di utilizzo da 0 °C a +70 °C, materiale in PP e rivestimento isolante in polietilene con rivestimento in alluminio. (Ø1 200 mm - Ø2 250 mm)		37900216 146,00
	Riduzione coibentata per derivazione a 3 vie coibentata, temperatura di utilizzo da 0 °C a +70 °C, materiale in PP e rivestimento in alluminio. (Ø1 250 mm - Ø2 200 mm)		37900446 50,00
	Kit 10 fascette Ø 60 - 325		37900017 70,00
	Manicotto di giunzione tubo flex Ø 200		37900051 40,00

Dimensioni e ingombri W - WR - WD 10

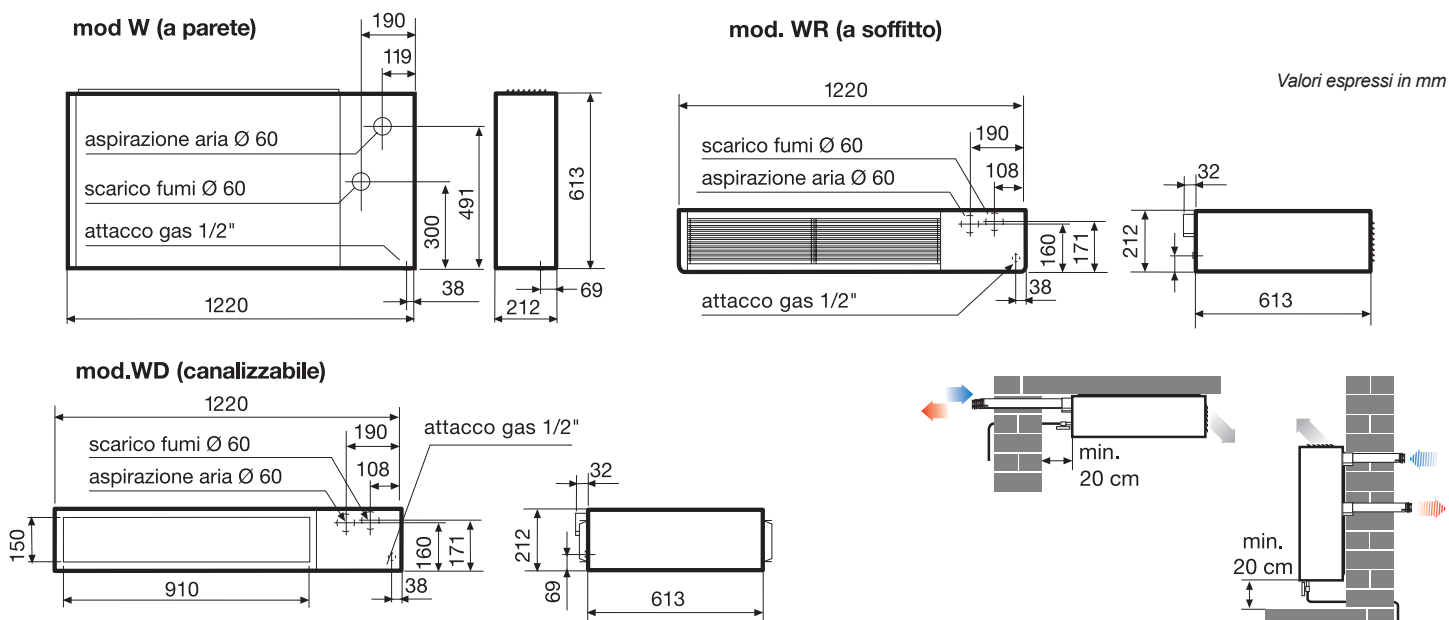

W - WR - WD 10

Radiatore a gas a camera stagna e tiraggio forzato

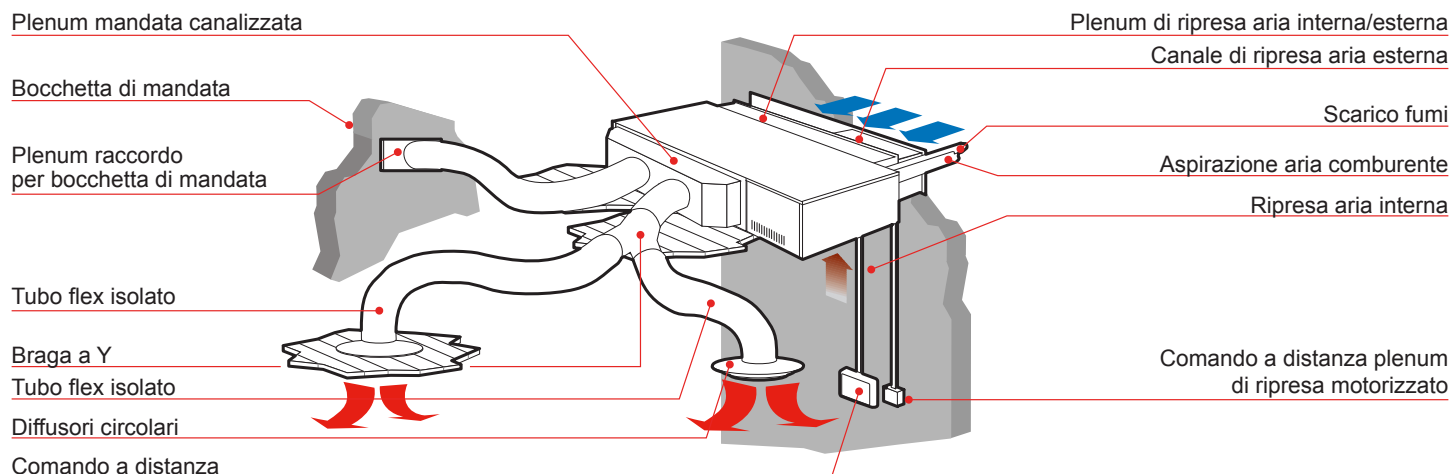

Per le tre versioni i kit di aspirazione e scarico sono forniti di serie con tubi rigidi separati e relativi terminali per muri fino a 40 cm. Lunghezza massima dei condotti di aspirazione e scarico 300+300 cm senza curve (ogni curva equivale a 0,5 m di condotto lineare). I condotti di aspirazione e scarico separati consentono sviluppi particolari anche con curve.

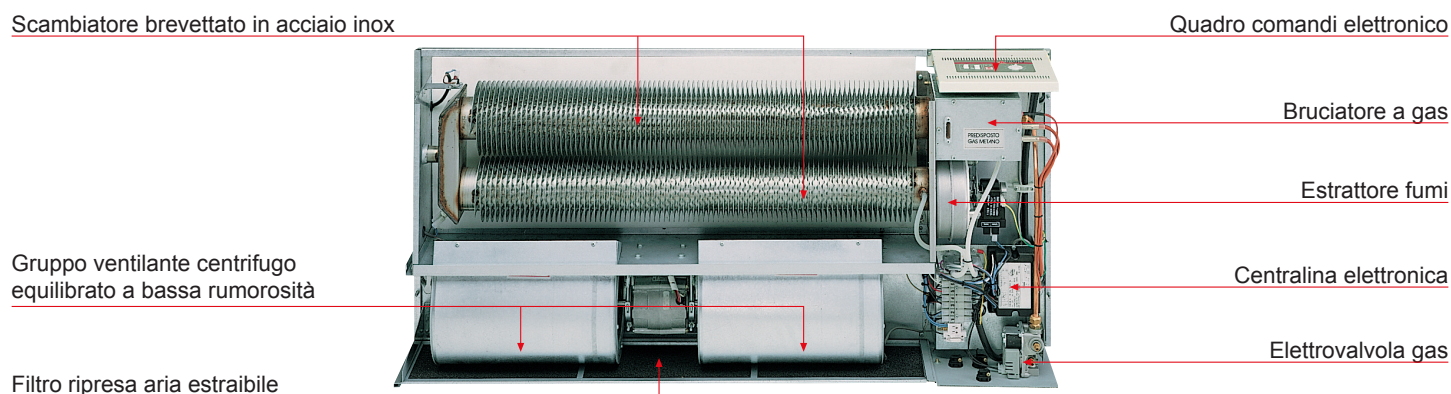

Tabella dati tecnici radiatori a gas W-WR-WD 10

Descrizione	U.M.	W - WR 10	WD 10
Potenza termica	kW	9,24	
Portata gas (15 °C - 1.013 mbar)	<i>Metano G20</i>	m ³ /h	1,11
	<i>Butano G30</i>	kg/h	0,83
	<i>Propano G31</i>	kg/h	0,81
Pressione gas al bruciatore (15 °C-1.013 mbar)	<i>G20 p 20 mbar</i>	mbar	12,0
	<i>G30 p 28-30 mbar</i>	mbar	27,0 - 29,0
	<i>G31 p 37 mbar</i>	mbar	36,0
Diametro ugello gas	<i>G20</i>	mm/100	280
	<i>G30/G31</i>	mm/100	170
Portata aria ventilatore	<i>Velocità min</i>	m ³ /h	850
	<i>Velocità max</i>	m ³ /h	1040
Diametro alimentazione gas		G 1/2"	
Diametro alim. aria/scarico fumi	mm	60	
Fusibile (tipo rapido)	A	2	
Alimentazione elettrica		230V/1/50Hz	
Potenza assorbita	W	180	190
Livello sonoro a 3 m	<i>Velocità min</i>	dB(A)	43,0
	<i>Velocità max</i>	dB(A)	45,5
Pressione utile alla velocità max	Pa	-	40
Peso	Kg	58	56